

Trendline

Monteringsanvisning

1. Montering av tak- och golvskena

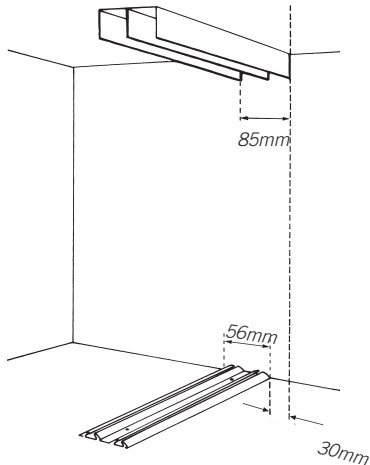

Kontrollmät de levererade skenorna mot beställd öppningsbredd. Golvskenan monteras 30 mm från öppningens framkant. Fästes med dubbelsidig tape. Alternativt kan golvskenan förborras med 5 mm borrh och skruvas fast med de medlevererade korta kullriga skruvarna (skruva inte i skruvarna för hårt på mjuka underlag för då finns risken att skenan viker sej). Takskenan skruvas direkt i undertak eller i egen tillverkad nedbyggnad. OBS!! Var noga med att "E"-skenan kommer exakt 90° i förhållande till skjutdörrarna (se fig).

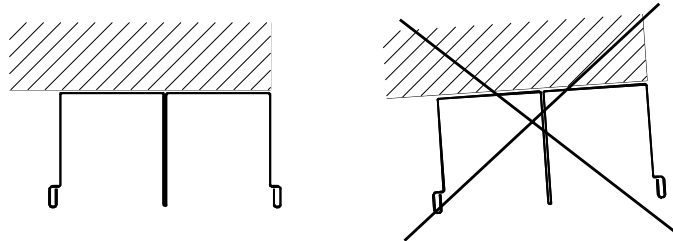

2. Uppsättning av skjutdörrar

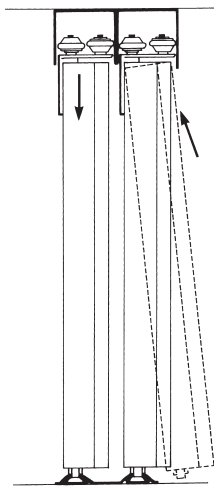

Montera den bakre skjutdörren först. För in dörren i takskenans bakre spår (se fig). Placera sedan golvhjulen i motsvarande spår i golvskenan. Fortsätt med övriga dörrar på samma sätt.

3. Montering av urspårningssäkring

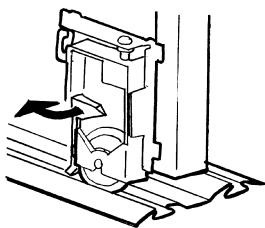

Placera dörren i golvskenan och vrid ut spaken.

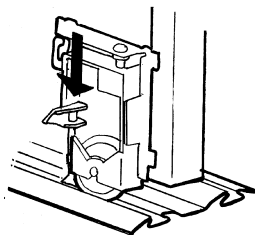

Tryck ned urspårningssäkringen i golvskenans spår.

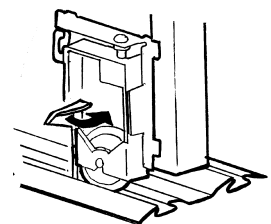

Håll urspårningssäkringen nedtryckt och vrid tillbaka spaken.

Elfa Lumi AB

Elfagatan 5,
593 87 Västervik,
E-post: info@elfa.com
Tel 0392-389 10, Fax 0392-361 25

4. Justering

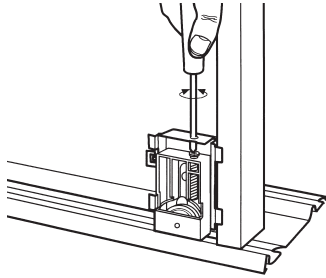

Justera golvhjulen så att dörren går fritt från golvskenan och så att dörren sluter an mot sidoväggarna.

5. Dämpning

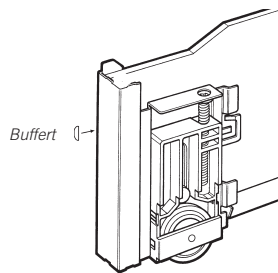

Tryck fast två stycken buffertar på varje sidoprofil

6. Placering av positionsbroms

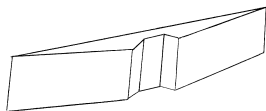

Positionsbromsen klistras i takskenan. Använd en positionsbroms per dörr. Märk ut var mitthjulet befinner sig när dörren är i önskad position. Positionsbromsens hjulskåra placeras vid märkningen (klipp eventuellt av ena änden av positionsbromsen). Drag av skyddsfolien och klistra fast positionsbromsen.

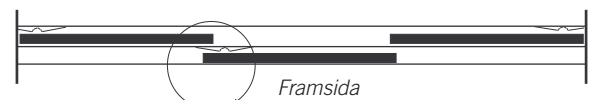

7. Rengöringstips för spegel

Om du får smuts eller fläckar på spegelytan använd först fönsterputs. Om detta inte hjälper kan du använda ett rakblad eller stålull av typ "Svinto". (Obs! Endast stålull ej Scotch brite eller liknande) Glaset blir inte repat varken av rakblad eller av stålull! Skulle någon fläck eller limrest från tillverkningen finnas kvar på spegeln, trots vår kontroll, så kan du rengöra med metoden ovan.